

Registrirajte
svoj aparat zdaj
pri MyBosch in si zagotovite
naslednje brezplačne
prednosti:
**[bosch-home.com/
welcome](https://bosch-home.com/welcome)**

Mikrovalovna pečica

FFL023M...

FFL053M...

[sl] Uporabniški priročnik in navodila za montažo

Kazalo

NAVODILA ZA UPORABO

1	Varnost	2	8	Funkcija spomina	10
2	Preprečevanje materialne škode	5	9	Programi	10
3	Varstvo okolja in varčevanje	6	10	Otroško varovalo	11
4	Namestitev in priključitev	6	11	Osnovne nastavitve	11
5	Spoznavanje	7	12	Čiščenje in nega	12
6	Pred prvo uporabo	8	13	Odpravljanje motenj	13
7	Osnovno upravljanje	9	14	Odstranjevanje	14
			15	Servisna služba	14
			16	Tako vam bo uspelo	15

1 Varnost

Upoštevajte naslednja varnostna navodila.

1.1 Splošna navodila

- Skrbno preberite ta navodila.
- Navodila za uporabo in informacije o izdelku shranite za kasnejšo uporabo ali za novega lastnika.
- Če opazite poškodbo zaradi transporta, aparata ne priključite.

1.2 Namenska uporaba

To je prostostoječ mikrovalovni aparat. Pri vgradnji v vgradni pohištveni element upoštevajte odmike za prezračevanje.

→ "Namestitev in priključitev", *Stran 6*

Aparat uporabljajte samo:

- za pripravo jedi in pijač.
- pod nadzorom. Kratkotrajne postopke kuhanja ves čas nadzorujte.
- v gospodinjstvu in za podobne namene, npr. v kuhinjah za zaposlene v trgovinah, pisarnah in drugih poslovnih prostorih; na kmetijah; za stranke v hotelih in drugih nastanitvenih objektih; v prenočiščih z zajtrkom.
- do najvišje nadmorske višine 4000 m.

Aparat ustreza standardu EN 55011 oz. CISPR 11. Je proizvod skupine 2, razreda B. Skupina 2 pomeni, da aparat proizvaja mikrovalove za pogrevanje živil. Razred B pomeni, da je aparat namenjen za uporabo v domačem gospodinjstvu.

1.3 Omejitev kroga uporabnikov

Ta aparat lahko otroci, starejši od 8 let, ter osebe z zmanjšanimi fizičnimi, senzoričnimi ali

duševnimi sposobnostmi ali osebe, ki ne razpolagajo z izkušnjami in/ali znanjem uporabljajo le, ko so pod nadzorom, ali če so bili poučeni o varni uporabi in so razumeli nevarnosti, ki izhajajo iz uporabe aparata.

Otroci se ne smejo igrati z aparatom.

Otroci ne smejo čistiti ali vzdrževati aparata, razen če so stari več kot 15 let ali starejši in so pod nadzorom.

Otroci, mlajši od 8 let, naj se ne približujejo aparatu in priključnemu kablu.

1.4 Varna uporaba

OPOZORILO – Nevarnost požara!

Vnetljivi predmeti, shranjeni v notranjosti pečice, se lahko vžgejo.

- ▶ V notranjosti pečice nikoli ne shranjujte gorljivih predmetov.
- ▶ Če se pojavi dim, aparat izklopite ali izključite iz električnega omrežja ter zaprite vrata, da zadušite morebitne plamene.

Ostanki hrane, masti in sokov od pečenja se lahko vnamejo.

- ▶ Pred uporabo odstranite grobo umazanijo iz notranjosti pečice, z grelnih elementov in s pribora.

Pregretje aparata lahko povzroči požar.

- ▶ Aparata nikoli ne vgradite za okrasna ali pohištvena vrata.
- ▶ Aparata nikoli ne postavite v vgradno pohištvo.

OPOZORILO – Nevarnost opeklin!

Pribor ali posoda se močno segrejeta.

- ▶ Ko odstranjujete vroč pribor ali posodo iz pečice, vedno uporabljajte prijemalke.

Alkoholni hlapi se v vroči pečici lahko vnamejo. Vrata aparata lahko počijo. Iz aparata lahko uhajajo vroča para in plameni.

- ▶ Jedem dodajte samo majhne količine visokoodstotnih pijač.
- ▶ Ne segrevajte nerazredčenih alkoholnih pijač ($\geq 15\%$ vol.) (npr. za zalivanje ali prelivanje jedi).
- ▶ Vrata aparata odprite previdno.

⚠ OPOZORILO – Nevarnost oparin!

Dostopni deli se med delovanjem segrejejo.

- ▶ Nikoli se ne dotikajte vročih delov.
- ▶ Otrokom ne dovolite v bližino.

Ko odprete vrata aparata, lahko iz njega uhaja vroča para. Para je glede na temperaturo lahko nevidna.

- ▶ Vrata aparata odprite previdno.
- ▶ Otrokom ne dovolite v bližino.

Zaradi vode v vroči notranjosti pečice lahko nastane vroča vodna para.

- ▶ Nikoli ne nalivajte vode v vročo notranjost pečice.

⚠ OPOZORILO – Nevarnost poškodb!

Opraskano steklo na vratih aparata lahko počí.

- ▶ Za čiščenje stekla na vratih aparata ne uporabljajte grobih abrazivnih čistil ali ostrih kovinskih strgal, ker se površina lahko opraska.

Tečaji vrat aparata se pri odpiranju in zapiranju premikajo, zato se lahko priščipnete.

- ▶ Ne dotikajte se predela s tečaji.

Razpoke, okruški ali zlomi steklenega vrtljivega krožnika so nevarni.

- ▶ Nikoli ne zadenite vrtljivega krožnika s trdim predmetom.
- ▶ Z vrtljivim krožnikom ravnajte skrbno.

Alkoholni hlapi se v vroči pečici lahko vnamejo, vrata aparata pa počijo in odpadejo. Stekla vrat se lahko razletijo in zdrobijo.

→ *"Preprečevanje materialne škode", Stran 5*

- ▶ Jedem dodajte samo majhne količine visokoodstotnih pijač.
- ▶ Ne segrevajte nerazredčenih alkoholnih pijač ($\geq 15\%$ vol.) (npr. za zalivanje ali prelivanje jedi).
- ▶ Vrata aparata odprite previdno.

⚠ OPOZORILO – Nevarnost električnega udara!

Nestrokovna popravila so nevarna.

- ▶ Popravila aparata sme izvajati samo izšolano strokovno osebje.
- ▶ Za popravilo aparata je dovoljeno uporabljati samo originalne nadomestne dele.

- ▶ Če se omrežni priključni vodnik aparata poškoduje, ga mora zamenjati proizvajalec ali njegova servisna služba ali podobna kvalificirana oseba, da se izognete nevarnostim. Poškodovana izolacija omrežnega priključnega kabla je nevarna.

- ▶ Omrežni priključni kabel nikoli ne sme priti v stik z vročimi deli stroja ali viri toplote.

- ▶ Omrežni priključni kabel nikoli ne sme priti v stik z ostrimi konicami ali robovi.

- ▶ Omrežnega priključnega kabla nikoli ne prepogibajte, stiskajte ali spreminjajte.

Vdirajoča vlaga lahko povzroči električni udar.

- ▶ Za čiščenje aparata ne uporabljajte parnega čistilnika ali visokotlačnega čistilnika.

Poškodovan aparat ali poškodovan omrežni priključni kabel je nevaren.

- ▶ Nikoli ne uporabljajte poškodovanega aparata.

- ▶ Nikoli ne uporabljajte aparata s počeno ali zlomljeno površino.

- ▶ Nikoli ne vlecite za priključni kabel, da izključite aparat iz električnega omrežja. Vedno vlecite za vtič omrežnega priključnega kabla.

- ▶ Če je aparat ali omrežni priključni kabel v okvari, takoj izvalcite vtič omrežnega priključnega kabla iz vtičnice ali izklopite varovalko v omarici z varovalkami.

- ▶ Pokličite pooblaščen servis. → *Stran 14*

⚠ OPOZORILO – Nevarnost zadušitve!

Otroci se lahko zavijejo v embalažo ali pa si slednje potegnejo preko glave in se tako zadušijo.

- ▶ Poskrbite, da otroci ne bodo prišli v stik z embalažnim materialom.

- ▶ Ne dovolite otrokom, da se igrajo z embalažnim materialom.

Otroci lahko vdihnejo ali pogoltnejo majhne dele in se tako zadušijo.

- ▶ Poskrbite, da otroci ne bodo prišli v stik z majhnimi deli.

- ▶ Ne dovolite otrokom, da se igrajo z majhnimi deli.

1.5 Mikrovalovna pečica

SKRBNNO PREBERITE POMEMBNA VARNOSTNA NAVODILA IN JIH SHRANITE ZA POZNEJŠO UPORABO

⚠ OPOZORILO – Nevarnost požara!

Nepravilna uporaba aparata je nevarna in lahko povzroči škodo. Ogrete copate in blazine s

peškami ali žitnimi zrnji se na primer lahko vnamejo še čez nekaj ur.

- ▶ V aparatu nikoli ne sušite jedi ali oblačil.
- ▶ V aparatu nikoli ne segrevajte copat, blazin s peškami ali žitnimi zrnji, gobic, vlažnih čistilnih krp in podobnega.
- ▶ Aparat uporabljajte je za pripravo jedi in pijač.

Živila in embalaža ter posode se lahko vnamejo.

- ▶ Živil nikoli ne segrevajte v zavojih za ohranjanje toplote.
- ▶ Živil nikoli brez nadzora ne segrevajte v posodah iz plastike, papirja ali drugih gorljivih materialov.
- ▶ Nikoli ne nastavite veliko previsoke moči mikrovalov ali predolgega časa. Ravnajte se po podatkih v teh navodilih za uporabo.
- ▶ Živil nikoli ne sušite z mikrovalovi.
- ▶ Živil z nizko vsebnostjo vode, npr. kruha, nikoli ne odtaljujte ali segrevajte s previsoko močjo mikrovalov ali predolgim časom.

Jedilno olje se lahko vname.

- ▶ Nikoli ne segrevajte samega jedilnega olja z mikrovalovi.

Predmeti ali pribor, ki ga hranite v mikrovalovni pečici, se lahko vžgejo.

- ▶ Prepričajte se, da v pečici ni predmetov ali pribora, ki ni primeren za uporabo z mikrovalovi, preden začnete uporabljati aparat.
- ▶ Pečice ne uporabljajte za shranjevanje vnetljivih predmetov, pribora ali živil in podobnega, kadar mikrovalovna pečica ne deluje.

⚠ **OPOZORILO – Nevarnost eksplozije!**

Tekočine ali druga živila v tesno zaprtih posodah lahko hitro raznese.

- ▶ Nikoli ne segrevajte tekočin ali drugih živil v tesno zaprtih posodah.

⚠ **OPOZORILO – Nevarnost opeklin!**

Živila s trdo lupino ali kožo lahko raznese med segrevanjem ali tudi po njem.

- ▶ Nikoli ne kuhajte jajc v lupini in ne pogrevajte trdo kuhanih jajc v lupini.
- ▶ Nikoli ne kuhajte lupinarjev in rakov.
- ▶ Ko pripravljate jajca na oko ali jajca v kozarcu, najprej prebodite rumenjaka.
- ▶ Pri živilih s trdno lupino ali kožo, npr. jabolkih, paradižnikih, krompirju ali klobasicah, lahko lupina poči. Pred segrevanjem prebodite lupino ali kožo.

Toplota v hrani za dojenčke se ne razporedi enakomerno.

- ▶ Nikoli ne segrevajte hrane za dojenčke v zaprtih posodah.
- ▶ Vedno odstranite pokrov ali dudo.
- ▶ Po segrevanju dobro premešajte ali pretresite.
- ▶ Preverite temperaturo, preden hrano ponudite otroku.

Segrete jedi oddajajo toploto. Posoda lahko postane vroča.

- ▶ Posodo ali pribor vedno jemljite iz pečice s prijemalkami.

Pri nepredušno zaprtih živilih lahko embalaža poči.

- ▶ Vedno upoštevajte podatke na embalaži.
 - ▶ Jedi vedno jemljite iz pečice s prijemalkami.
- Dostopni deli se med delovanjem segrejejo.
- ▶ Nikoli se ne dotikajte vročih delov.
 - ▶ Otrokom ne dovolite v bližino.

Mikrovalovni aparat se pri uporabi skupaj z drugim načinom gretja močno segreje.

- ▶ Če aparat uporabljate v kombiniranem načinu delovanja, lahko otroci zaradi visoke temperature, ki pri tem nastane, uporabljajo aparat samo pod nadzorom odraslih.

Nepravilna uporaba aparata je nevarna. Preveč ogrete copate, blazine iz pešk ali žitnih zrn, gobice, vlažne čistilne krpe in podobno lahko na primer povzročijo opekline.

- ▶ V aparatu nikoli ne sušite jedi ali oblačil.
- ▶ V aparatu nikoli ne segrevajte copat, blazin s peškami ali žitnimi zrnji, gobic, vlažnih čistilnih krp in podobnega.
- ▶ Aparat uporabljajte je za pripravo jedi in pijač.

⚠ **OPOZORILO – Nevarnost oparin!**

Pri segrevanju tekočin lahko pride do zamika vrenja. To pomeni, da tekočina lahko doseže vrelišče, ne da bi se dvigali značilni mehurčki. Če le malo stresete posodo, morate biti previdni. Vroča tekočina lahko nenadoma prekipi in brizga.

- ▶ Med segrevanjem v posodo vedno postavite žlico. Tako preprečite zamik vrenja.

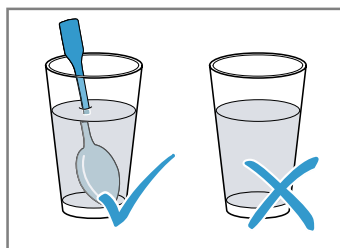

⚠ OPOZORILO – Nevarnost poškodb!

Neprimerna posoda lahko počí. Posoda iz porcelana in keramike ima lahko na ročajih in pokrovu drobne luknjice. Za temi luknjicami se skriva votel prostor. Vlaga, ki prodre v votli prostor, lahko povzroči pokanje posode.

► Uporabljajte samo posodo, primerno za mikrovalovno pečico.

Kovinska posoda ali posoda s kovinsko oblogo lahko povzroči iskrenje, ko uporabljate le funkcijo mikrovalovne pečice. Aparat se poškoduje.

- Ko uporabljate le funkcijo mikrovalovne pečice, nikoli ne uporabljajte kovinske posode.
- Uporabljajte samo posodo, primerno za mikrovalovno pečico.

⚠ OPOZORILO – Nevarnost električnega udara!

Aparat deluje pri visoki napetosti.

- Nikoli ne odstranjajte ohišja.

⚠ OPOZORILO – Nevarnost resne ogroženosti zdravja!

Z neprimernim čiščenjem lahko uničíte površino aparata, skrajšajte življenjsko dobo aparata in povzročíte nevarnost, npr. zaradi uhajanja mikrovalovne energije.

- Aparat redno čistite in nemudoma odstranite ostanke živil.
- Notranjost, vrata in tečaj morajo biti vedno čisti.

→ "Čiščenje in nega", Stran 12

Aparata nikoli ne uporabljajte, če so vrata aparata poškodovana. Mikrovalovna energija lahko uhaja.

- Aparata nikoli ne uporabljajte, če so vrata aparata ali okvir vrat iz umetne mase poškodovani.
- Popravilo lahko izvrši samo pooblaščen servis.

Pri aparatih brez pokrova ohišja uhaja energija mikrovalov.

- Nikoli ne odstranjajte pokrova ohišja.
- Za vzdrževanje ali popravilo pokličite pooblaščen servis.

2 Preprečevanje materialne škode

2.1 Splošno

POZOR

Alkoholni hlapi se v vroči pečici lahko vnamejo in povzročijo trajno poškodbo aparata. Zaradi vzbuha lahko vrata aparata počijo ali odpadejo. Stekla vrat se lahko razletijo in zdrobijo. Ker nastane podtlak, se lahko notranjost pečice močno vboči.

- Ne segrevajte nerazredčenih alkoholnih pijač (≥ 15 % vol.) (npr. za zalivanje ali prelivanje jedi).

Če je v notranjosti pečice dalj časa vlaga, lahko nastane korozija.

- Po vsaki pripravi obrišite kondenzirano vodo.
- Vlažnih živil ne shranjajte dolgo v zaprti notranjosti pečice.
- V notranjosti pečice ne shranjajte živil.

Če posode ne vstavite popolnoma, se lahko steklo vrat opraska, ko zaprete vrata.

- Posodo vedno popolnoma vstavite v notranjost pečice.

2.2 Mikrovalovna pečica

Upoštevajte ta navodila, kadar uporabljate mikrovalovno pečico.

POZOR

Če se kovina dotika notranjih sten pečice, nastajajo iskre, ki lahko poškodujejo aparat ali uničijo notranje steklo vrat.

- Kovina, npr. žlica v kozarcu, mora biti najmanj 2 cm oddaljena od notranjih sten in notranje strani vrat pečice.

Aluminijaste posodice v aparatu lahko povzročijo iskrenje. Aparat se zaradi nastanka isker poškoduje.

- V aparatu ne uporabljajte aluminijastih posod.
- Delovanje aparata brez živil povzroči preobremenitev.
- Mikrovalovne pečice nikoli ne zaženite, če v njej ni živil. Edina izjema je kratek preizkus posode.

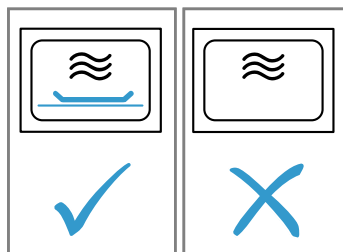

Če večkrat zaporedoma pripravljate pokovko v mikrovalovni pečici s preveliko močjo mikrovalov, se notranjost pečice lahko poškoduje.

- Med postopki priprave počakajte nekaj minut, da se aparat ohladi.
- Nikoli ne nastavite previsoke moči mikrovalov.
- Uporabite največ 600 W.
- Vrečko s pokovko vedno položite na steklen krožnik.

Če odstranite pokrov, se magnetron poškoduje.

- ▶ Nikoli ne odstranjujte pokrova magnetrona v notranjosti pečice.

Če z notranje strani vrat odstranite prozorno folijo, se vrata aparata poškodujejo.

- ▶ Nikoli ne odstranjujte prozorne folije na notranji strani vrat.

Če v notranjost aparata prodre voda, se lahko pogon vrtiljivega krožnika poškoduje.

- ▶ Opazujte potek priprave jedi.
- ▶ Najprej nastavite krajše trajanje in ga po potrebi podaljšajte.
- ▶ Aparata nikoli ne uporabljajte brez vrtiljivega krožnika.

3 Varstvo okolja in varčevanje

3.1 Odlaganje embalaže novega aparata

Material embalaže je okolju prijazen in primeren za ponovno uporabo.

- ▶ Posamezne sestavne dele ločeno sortirajte v odpad.

3.2 Varčevanje z energijo

Če upoštevate te napotke, bo vaš aparat porabil manj električne energije.

Ugasnjena ura v načinu nizke porabe.

- ✓ Aparat varčuje z energijo v načinu nizke porabe.

Opomba: V skladu z Direktivo o okoljsko primerni zasnovi EU 2023/826 gre pri tem aparatu v stanju izklopa za drugo stanje. To stanje je v nadaljevanju opisano kot način nizke porabe.

Tudi ko glavna funkcija aparata ni aktivna, aparat potrebuje energijo za:

- Zaznavanje dotika senzorskih tipk
- Nadzor odpiranja vrat
- Delovanje ure (brez prikaza)

V skladu z definicijo torej ne gre niti za „stanje izklopa“ niti za „stanje pripravljenosti“, zato se uporablja oznaka „način nizke porabe“. Za merjenje načina nizke porabe se uporablja EN IEC 60350-1:2023.

4 Namestitev in priključitev

4.1 Varnostni razmiki

Upoštevajte varnostne razmike aparata.

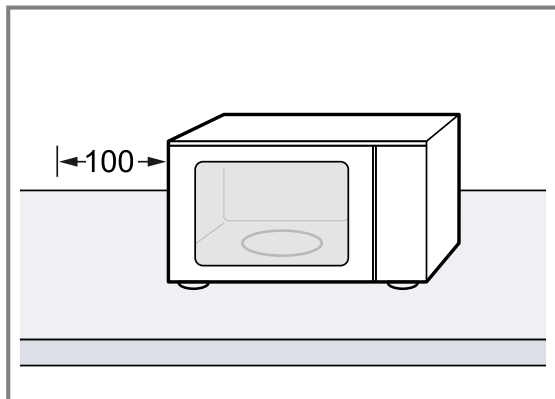

4.2 Postavitev in priključitev stroja

⚠ OPOZORILO – Nevarnost električnega udara!

Nestrokovna vgradnja je nevarna.

- ▶ Pri priključitvi in uporabi aparata obvezno upoštevajte podatke na tipski ploščici.
- ▶ Aparat je dovoljeno priključiti na električno omrežje z izmeničnim tokom le preko ozemljene vtičnice, ki je instalirana v skladu s predpisi.

- ▶ Sistem ozemljitve hišne električne napeljave mora biti instaliran v skladu s predpisi.
- ▶ Aparata nikoli ne napajajte prek zunanje stikalne naprave, npr. stikalne ure ali daljinskega upravljanja.
- ▶ Pri postavitvi aparata pazite, da omrežni priključni vodnik ni ukleščen ali poškodovan.

Poškodovana izolacija omrežnega priključnega kabla je nevarna.

- ▶ Omrežni priključni kabel nikoli ne sme priti v stik z vročimi deli stroja ali viri toplote.
- ▶ Omrežni priključni kabel nikoli ne sme priti v stik z ostrimi konicami ali robovi.
- ▶ Omrežnega priključnega kabla nikoli ne prepogibajte, stiskajte ali spreminjajte.

⚠ OPOZORILO – Nevarnost opeklin!

Zadnja stran aparata se med delovanjem močno segreje.

- ▶ Aparat postavite z zadnjo stranjo ob steno.
- ▶ Otrokom ne dovolite v bližino.

1. Aparat postavite na ravno in trdno površino z zadostno nosilnostjo.
2. Prepričajte se, da so prezračevalne reže odkrite.
→ "Varnostni razmiki", Stran 6
3. Aparat z vtičem priključite v vtičnico z zaščitnim kontaktom, vgrajeno v skladu s predpisi.

5 Spoznavanje

5.1 Upravljalno polje

Prek upravljalnega polja nastavite vse funkcije svojega aparata in dobite informacije o stanju delovanja.

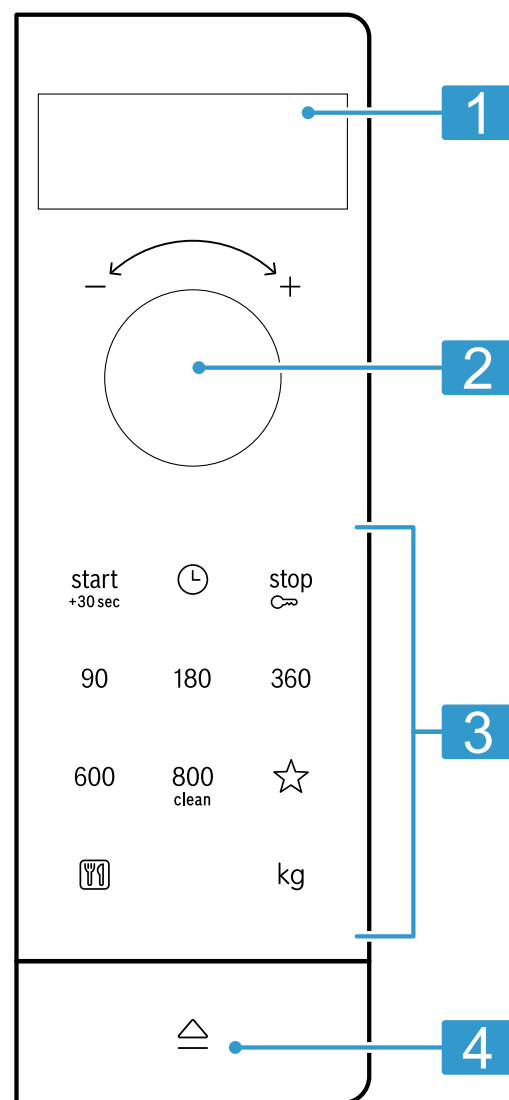

1	Zaslon	Prikaz ure ali trajanja.
2	Vrtljivi izbirni gumb	Nastavitev ure, trajanja ali programske avtomatike.
3	Tipke	Izbira funkcij.
4	Tipka za odpiranje vrat	Odpiranje vrat.

Tipka za odpiranje vrat

Ko pritisnete tipko za odpiranje vrat, se vrata aparata nekoliko odprejo. Vrata aparata lahko ročno popolnoma odprete.

Če med delovanjem aparata odprete vrata, se delovanje zaustavi. Ko vrata aparata zaprete, se delovanje ne nadaljuje samodejno. Delovanje morate vklopiti.

5.2 Načini gretja

Tu boste našli pregled načinov gretja. Prejeli boste priporočila za uporabo načinov gretja.

Simbol	Ime	Uporaba
90–800	Mikrovalovna pečica	Za odstajevanje, pripravo in segrevanje jedi in tekočin.

Simbol	Ime	Uporaba
		Moč mikrovalov: <ul style="list-style-type: none"> ▪ 90 W ▪ 180 W ▪ 360 W ▪ 600 W ▪ 800 W
	Programi	Za veliko jedi so na voljo predprogramirane nastavitve.

5.3 Ventilator

Ventilator se po potrebi vklaplja in izklaplja. Kadar aparat deluje v načinu mikrovalov, notranjost pečice ostane hladna. Ventilator se kljub temu vklopi.

Opomba: Ventilator lahko še naprej deluje, tudi ko je aparat že izklopljen.

5.4 Kondenzirana voda

Med kuhanjem se lahko v notranjosti pečice in na vratih aparata nabere kondenzirana voda. Kondenzirana voda je običajen pojav in ne vpliva na delovanje aparata. Po kuhanju obrišite kondenzirano vodo.

6 Pred prvo uporabo

Izvedite nastavitve za prvo uporabo aparata. Očistite aparat in pribor.

6.1 Vstavljanje vrtljivega krožnika

Aparat uporabljajte samo z vstavljenim vrtljivim krožnikom. Vrtljivi krožnik vstavite glede na različico aparata.

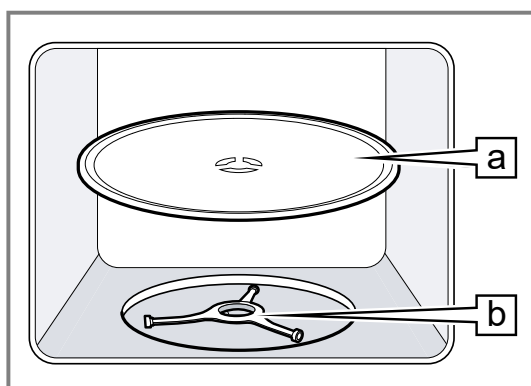

1. Različica 1:

- ▶ Vrtljivi krožnik  položite na obroč s kolesci .



2. Različica 2:

- ▶ Obroč s kolesci  vstavite v vdolbino v notranjosti pečice.

- ▶ Vrtljivi krožnik  vstavite v pogon  na sredini dna pečice, da se zaskoči.

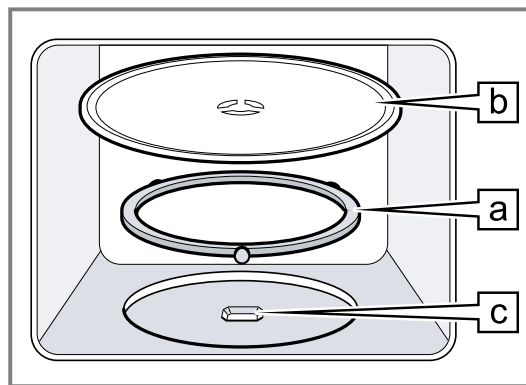

3. Preverite, ali se je vrtljivi krožnik pravilno zaskočil.

Opomba: Vrtljivi krožnik lahko vrtite v levo ali desno.

6.2 Čiščenje aparata pred prvo uporabo

Preden v aparatu prvič pripravljate jedi, očistite notranjost pečice in pribor.

1. Prepričajte se, da v notranjosti pečice ni ostankov embalaže, pribora ali drugih predmetov.
2. Gladke površine v notranjosti pečice očistite z mehko, vlažno krpo.
3. Da odstranite vonj po novem izdelku, prazno pečico obrišite z vročo milnico.
→ "Čiščenje notranjosti pečice", Stran 13

6.3 Nastavitev ure

Po priključitvi na električno omrežje ali izpadu električnega toka se na zaslonu prikaže zahteva za nastavitev ure.

1. Z vrtljivim izbirim gumbom nastavite uro.
2. Da potrdite uro, pritisnite .

7 Osnovno upravljanje

7.1 Moč mikrovalov

Tu najdete pregled moči mikrovalov in priporočilo za njihovo uporabo.

Moč mikrovalov v W	Uporaba
90	Odtaljevanje občutljivih jedi.
180	Odtaljevanje in naknadna priprava jedi.
360	Priprava mesa in rib ali pogrevanje občutljivih jedi.
600	Segrevanje in kuhanje jedi.
800	Segrevanje tekočin.

Opomba

Moč mikrovalov lahko nastavite za določen čas trajanja:

- 800 W za 30 minut
- 600 W za 60 minut
- 90 W, 180 W in 360 W za 99 minut

7.2 Posoda in pribor, primerna za mikrovalovno pečico

Da enakomerno pogrežete jedi in ne poškodujete aparata, uporabljajte primerno posodo in pribor.

Opomba: Preden uporabite posodo za mikrovalovno pečico, upoštevajte navodila proizvajalca. Če ste v dvomih, preizkusite posodo.

Primerno za uporabo v mikrovalovni pečici

Posoda in pribor	Utemeljitev
Posoda iz materiala, odpornega na vročino in primernega za uporabo v mikrovalovni pečici: <ul style="list-style-type: none"> ▪ Steklo ▪ Steklokeramika ▪ Porcelan ▪ Temperaturno odporna plastika ▪ V celoti glazirana keramika brez razpok 	Ti materiali prepuščajo mikrovalove. Mikrovalovi ne poškodujejo posode, odporne na vročino.
Kovinski jedilni pribor	Opomba: Da preprečite zamik vrenja, lahko uporabite kovinski pribor, npr. žlico v kozarcu.

POZOR

Če se kovina dotika notranjih sten pečice, nastajajo iskre, ki lahko poškodujejo aparat ali uničijo notranje steklo vrat.

- ▶ Kovina, npr. žlica v kozarcu, mora biti najmanj 2 cm oddaljena od notranjih sten in notranje strani vrat pečice.

Ni primerno za uporabo v mikrovalovni pečici

Posoda in pribor	Utemeljitev
Kovinska posoda	Kovina ne prepušča mikrovalov. Jedi se skoraj ne segrejejo.

Posoda in pribor	Utemeljitev
Posoda z zlatimi ali srebrnimi okraski	Mikrovalovi lahko poškodujejo zlate in srebrne okraske. Namig: Če proizvajalec jamči, da je posoda primerna za uporabo v mikrovalovni pečici, posodo lahko uporabljate.

7.3 Preizkus primernosti posode za uporabo v mikrovalovni pečici

S preizkusom posode preverite, ali je posoda primerna za uporabo v mikrovalovni pečici. Aparat lahko uporabljate z mikrovalovi brez jedi samo za preizkus posode.

⚠ OPOZORILO – Nevarnost oparin!

Dostopni deli se med delovanjem segrejejo.

- ▶ Nikoli se ne dotikajte vročih delov.
- ▶ Otrokom ne dovolite v bližino.

1. Prazno posodo postavite v notranjost pečice.
2. Aparat za ½–1 minuto nastavite na največjo moč mikrovalov.
3. Vključite delovanje.
4. Posodo večkrat preverite:
 - Če je posoda hladna ali topla, je primerna za uporabo v mikrovalovni pečici.
 - Če je posoda vroča ali če nastanejo iskre, prekinite preizkus posode. Posoda ni primerna za uporabo v mikrovalovni pečici.

7.4 Nastavitev mikrovalov

⚠ OPOZORILO – Nevarnost oparin!

Pri segrevanju tekočin lahko pride do zamika vrenja. To pomeni, da tekočina lahko doseže vrelišče, ne da bi se dvigali značilni mehurčki. Že če le malo stresete posodo, morate biti previdni. Vroča tekočina lahko nenadoma prekipi in brizga.

- ▶ Med segrevanjem v posodo vedno postavite žlico. Tako preprečite zamik vrenja.

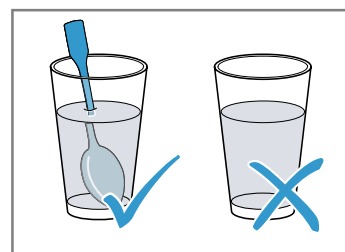

POZOR

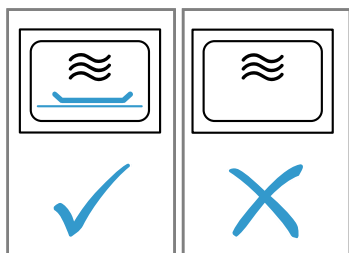

Delovanje aparata brez živil povzroči preobremenitev.

- ▶ Mikrovalovne pečice nikoli ne zaženite, če v njej ni živil. Edina izjema je kratek preizkus posode.



Namig: Da optimalno izkoristite svoj aparat, se ravnajte po navedbah v priporočenih nastavitvah.

→ "Tako vam bo uspelo", Stran 15

1. Upoštevajte varnostna navodila. → Stran 3
 2. Upoštevajte navodila za preprečevanje materialne škode. → Stran 5
 3. Upoštevajte navodila za posodo in pribor, primerna za mikrovalovno pečico. → Stran 9
 4. Pritisnite na zeleno moč mikrovalov.
 5. Z vrtljivim izbirnim gumbom nastavite zeleno trajanje.
 6. Pritisnite  ali dvakrat pritisnite .
- ✓ Po preteku trajanja se oglasi zvočni signal.

Opomba: Če med delovanjem odprete vrata pečice, aparat prekine delovanje in nastavljeni čas se zaustavi. Če želite spet vklopiti delovanje, zaprite vrata pečice in pritisnite .

Podaljšanje trajanja

Nastavljeno trajanje lahko kadar koli podaljšate.



- ▶ Pritisnite .
- ✓ Trajanje se podaljša za 30 sekund.

Sprememba trajanja

Trajanje lahko kadar koli spremenite.



- ▶ Z vrtljivim izbirnim gumbom nastavite zeleno trajanje.

Zaključek delovanja

- ▶ Odprite vrata aparata in pritisnite  ali dvakrat pritisnite .

7.5 QuickStart

Največjo moč mikrovalov lahko nastavite z eno tipko.

- ▶ Pritisnite .
- ✓ Za 30 sekund se vklopi največja moč mikrovalov.
- ✓ Ko ponovno pritisnete , se trajanje vsakokrat podaljša za 30 sekund.

8 Funkcija spomina

S funkcijo Spomin lahko shranite nastavev za jed in jo kadarkoli ponovno priključete.

Namig: Če neko jed pogosto pripravljate, uporabite funkcijo Spomin.

8.1 Shranjevanje v spomin



1. Pritisnite ☆.
 2. Pritisnite na zeleno moč mikrovalov.
 3. Z vrtljivim izbirnim gumbom nastavite zeleno trajanje.
 4. Potrdite z ☆.
- ✓ Nastavev je shranjena.

8.2 Vklop spominske funkcije

Zahteva: Vrata aparata so zaprta.

1. Pritisnite ☆.
- ✓ Prikažejo se shranjene nastavitve.
2. Pritisnite .
- ✓ Po preteku trajanja se oglasi zvočni signal.

8.3 Zaključek delovanja



- ▶ Odprite vrata aparata in pritisnite  ali dvakrat pritisnite .

9 Programi



S programi vam aparat pomaga pri pripravi različnih jedi in samodejno izbere najprimernejše nastavitve.

9.1 Nastavev programa

1. Izberite program.
 2. Tolikokrat pritisnite , da se na zaslonu prikaže železna številka programa.
 3. Pritisnite kg.
- ✓ Na zaslonu se prikaže predlagana teža.
 - 4. Z vrtljivim izbirnim gumbom nastavite težo jedi. Če ne morete vnesti natančne teže, zaokrožite težo navzgor ali navzdol.

5. Za vklop delovanja pritisnite .
 6. Če se med programom oglasi zvočni signal, odprite vrata aparata.
 - ▶ Jed porazdelite, premešajte ali obrnite.
 - ▶ Zaprite vrata aparata.
 - ▶ Pritisnite .
- ✓ Po preteku trajanja se oglasi zvočni signal.

9.2 Zaključek delovanja

- ▶ Odprite vrata aparata in pritisnite  ali dvakrat pritisnite .

9.3 Odtaljevanje s programsko avtomatiko

S 4 programi odtaljevanja lahko odtalite meso, perutnino in kruh.

Program	Jed	Posoda	Teža v kg
P01	Mleto meso	odkrito	0,20–1,00
P02	Koščki mesa	odkrito	0,20–1,00
P03	Piščanec, kosi piščanca	odkrito	0,40–1,80
P04	Kruh	odkrito	0,20–1,00

Odtaljevanje jedi s programsko avtomatiko

- Živilo odstranite iz embalaže. Uporabite živila, ki so v tanki plasti shranjena v porcijah pri -18 °C.
- Živilo stehtajte. Težo potrebujete za pravilno nastavitev programa.
- Živilo položite v plitvo posodo, primerno za mikrovalovno pečico, npr. na krožnik iz stekla ali porcelana. Posode ne pokrijte.
- Nastavite program. → *Stran 10*
- Opomba:** Če odtaljujete meso in perutnino, se nabira tekočina.

- Tekočino med obračanjem odstranite, nikakor je ne smete ponovno uporabiti ali dovoliti, da pride v stik z drugimi živili.
- Ploščate kose in mleto meso morate pred časom počivanja ločiti.
 - Odtaljeno živilo mora za izravnavo temperature še 10 do 30 minut počivati. Večji kosi potrebujejo daljši čas počivanja kot manjši. Pri perutnini lahko po času počivanja odstranite drobovino.
 - Nadaljujete s pripravo živil, tudi če je sredica večjih kosov še zamrznjena.

9.4 Kuhanje s programsko avtomatiko

S 3 programi kuhanja lahko kuhate riž, krompir ali zelenjavo.

Program	Jed	Posoda	Teža v kg	Opombe
P05	Riž	s pokrovko	0,05–0,20	<ul style="list-style-type: none"> ▪ Za riž uporabite velik, visok model. ▪ Ne uporabljajte riža v vrečkah za kuhanje. ▪ Na 100 g riža dodajte dvakratno do trikratno količino vode.
P06	Krompir	s pokrovko	0,15–1,00	<ul style="list-style-type: none"> ▪ Za slan krompir narežite svež krompir na majhne, enakomerne koščke. ▪ Na 100 g slanega krompirja dodajte jedilno žlico vode in malo soli.
P07	Zelenjava	s pokrovko	0,15–1,00	<ul style="list-style-type: none"> ▪ Svežo, očiščeno zelenjavo stehtajte. ▪ Zelenjavo narežite na majhne, enakomerne koščke. ▪ Na 100 g zelenjave dodajte jedilno žlico vode.

Kuhanje jedi s programsko avtomatiko

- Živilo stehtajte. Težo potrebujete za pravilno nastavitev programa.
- Živilo položite v posodo, primerno za mikrovalovno pečico, in jo pokrijte s pokrovko.
- Vodo dodajte po navodilih proizvajalca na embalaži.

- Nastavite program. → *Stran 10*
- Ko je program končan, živilo še enkrat premešajte.
- Živilo mora za izravnavo temperature še 5 do 10 minut počivati. Rezultat priprave je odvisen od kakovosti in sestave živil.

10 Otroško varovalo

Zavarujte aparat, da ga otroci ne bodo nehote vklopili ali spremenili nastavitvev.

10.1 Aktiviranje otroškega varovala

Zahteva: Aparat je izklopljen.

- ▶ Za pribl. 4 sekunde pritisnite stop .
- ✓ Upravljalno polje je zaklenjeno.
- ✓ Na zaslonu se prikaže *SAFE*.

10.2 Deaktiviranje otroškega varovala

- ▶ Za pribl. 4 sekunde pritisnite stop .
- ✓ Upravljalno polje je odklenjeno.

11 Osnovne nastavitve

Osnovne nastavitve aparata lahko prilagodite svojim potrebam.

11.1 Pregled osnovnih nastavitev

Tukaj najdete pregled osnovnih funkcij in tovarniških nastavitev. Osnovne nastavitve so odvisne od opreme vašega aparata.

Prikaz	Osnovna nastavev	Izbira	Opis
1	Zvok tipk	OFF = izklopljeno ON = vklopljeno ¹	Vklop ali izklop zvoka tipk Opomba: Zvoka tipk ^{start} +30sec in ^{stop} ∞ ne morete izklopiti.
2	Demonstracijski način	OFF = izklopljeno ¹ ON = vklopljeno	Aparat je izklopljen. Tipke in zaslon lahko uporabljate. Tipke ne delujejo, tako da se na primer moč mikrovalov ne vklopi. Demonstracijski način večinoma uporabljajo trgovci. Medtem ko je demonstracijski način vklopljen, se na zaslonu prikazuje M .

11.2 Sprememba osnovne nastavitve

Zahteva: Aparat je izklopljen.

1. Nekaj sekund držite ^{start}+30sec in ^{stop}∞.
- ✓ Na zaslonu se prikaže 1 za prvo osnovno nastavev.
2. Za urejanje osnovne nastavitve pritisnite ^{start}+30sec.
- ✓ Na zaslonu sveti nastavljen izbira.
3. Z vrtljivim izbirnim gumbom nastavite želeno izbiro.
4. Za potrditev osnovne nastavitve pritisnite ^{start}+30sec.
5. Za izhod iz osnovne nastavitve pritisnite ^{stop}∞.
6. Z vrtljivim izbirnim gumbom se pomaknite na osnovno nastavev 2.
7. Za urejanje osnovne nastavitve pritisnite ^{start}+30sec.
- ✓ Na zaslonu sveti nastavljen izbira.
8. Z vrtljivim izbirnim gumbom nastavite želeno izbiro.
9. Za potrditev osnovne nastavitve pritisnite ^{start}+30sec.
10. Za izhod iz osnovne nastavitve pritisnite ^{stop}∞.
11. Za izhod iz menija osnovnih nastavitev ponovno pritisnite ^{stop}∞.

Namig: Nastavev lahko kadar koli spet spremenite.

11.3 Sprememba trajanje zvočnega signala

Ko se aparat izklopi, se oglasi zvočni signal. Trajanje zvočnega signala lahko spremenite.

- ▶ Za pribl. 6 sekund pritisnite ^{start}+30sec.
- ✓ Trajanje zvočnega signala se spreminja med kratkim in dolgim.
- ✓ Aparat prevzame trajanje signala in prikaže uro.

11.4 Sprememba ure

Uro lahko kadar koli spremenite.

1. Pritisnite ☹.
2. Z vrtljivim izbirnim gumbom nastavite uro.
3. Da potrdite uro, pritisnite ☹.

11.5 Ugasnjen prikaz ure v načinu nizke porabe

Prikaz ure v načinu nizke porabe lahko izklopite.

1. Pritisnite ☹.
2. Pritisnite ^{stop}∞.

Opomba: Da se ura spet prikaže, pritisnite ☹.

12 Čiščenje in nega

Da bo vaš aparat dolgo časa brezhibno deloval, ga skrbno čistite in negujte.

12.1 Čistilna sredstva

Uporabljajte samo primerna čistila.

⚠ OPOZORILO – Nevarnost električnega udara!

Vdirajoča vlaga lahko povzroči električni udar.

- ▶ Za čiščenje aparata ne uporabljajte parnega čistilnika ali visokotlačnega čistilnika.

POZOR

Neprimerna čistila poškodujejo površine aparata.

- ▶ Ne uporabljajte agresivnih ali abrazivnih čistil.
- ▶ Ne uporabljajte močnih alkoholnih čistil.
- ▶ Ne uporabljajte trdih čistilnih blazinic ali gobic.
- ▶ Ne uporabljajte posebnih čistil za toplo čiščenje.

- ▶ Čistila za steklo, strgala za steklokeramiko ali čistila za nerjavno jeklo uporabljajte le, če je to priporočeno v navodilih za čiščenje določenega dela.

Sol, ki se nahaja v novih gobastih krpah, lahko poškoduje površine.

- ▶ Nove gobaste krpe pred uporabo temeljito izperite.

Katera čistila so primerna za posamezne površine in dele, je navedeno v posameznih navodilih za čiščenje.

12.2 Čiščenje aparata

Aparat očistite, kot je navedeno, da z napačnim čiščenjem ali neprimernimi čistili ne poškodujete različnih delov in površin.

¹ Tovarniška nastavev (se lahko razlikuje glede na tip aparata)

⚠ OPOZORILO – Nevarnost požara!

Ostanki hrane, masti in sokov od pečenja se lahko vna-mejo.

- ▶ Pred uporabo odstranite grobo umazanijo iz notranjosti pečice, z grelnih elementov in s pribora.

⚠ OPOZORILO – Nevarnost poškodb!

Opraskano steklo na vratih aparata lahko počí.

- ▶ Za čiščenje stekla na vratih aparata ne uporabljajte grobih abrazivnih čistil ali ostrih kovinskih strgal, ker se površina lahko opraska.

1. Upoštevajte navodila glede čistil. → *Stran 12*
2. Upoštevajte navodila za čiščenje sestavnih delov aparata ali površin.
3. Če ni drugače navedeno:
 - ▶ Sestavne dele aparata čistite z vročo milnico in krpo za pomivanje.
 - ▶ Osušite z mehko krpo.

12.3 Čiščenje notranjosti pečice**POZOR**

Z nepravilnim čiščenjem lahko poškodujete notranjost pečice.

- ▶ Ne uporabljajte pršila za čiščenje pečice, abrazivnih sredstev in drugih agresivnih čistil za pečice.

1. Upoštevajte navodila glede čistil. → *Stran 12*
2. Očistite z vročo milnico ali okisano vodo.
3. Pri trdovratni umazaniji uporabite čistilo za pečice. Čistilo za pečice uporabljajte le v hladni pečici.
Namig: Da odstranite neprijetne vonjave, 1 do 2 minuti segrevajte skodelico vode z nekaj kapljicami limoninega soka z največjo močjo mikrovalov. Da preprečite zamik vrenja, v posodo vedno postavite žlico.
4. Notranjost pečice obrišite z mehko krpo.
5. Počakajte, da se notranjost pečice posuši pri odprtih vratih.

12.4 Čiščenje sprednje strani aparata**POZOR**

Z nepravilnim čiščenjem lahko poškodujete sprednjo stranico aparata.

- ▶ Za čiščenje ne uporabljajte čistil za steklo ali strgal za kovino ali steklo.
- ▶ Da preprečite korozijo na sprednji stranici iz nerjavečega jekla, takoj odstranite madeže vodnega kamna, maščobe, škroba in beljakovin.
- ▶ Za površine iz nerjavečega jekla uporabite posebna sredstva za nego nerjavečega jekla za tople površine.

1. Upoštevajte navodila glede čistil. → *Stran 12*
2. Sprednjo stranico aparata očistite z vročo milnico in krpo za pomivanje.

Opomba: Do majhnih barvnih odstopanj na sprednji stranici aparata pride zaradi različnih materialov, npr. stekla, plastike ali kovine.

3. Če je sprednja stranica aparata iz nerjavečega jekla, z mehko krpo na tanko nanesite čistilo za nerjaveče jeklo.
Čistilo za nerjaveče jeklo lahko kupite na pooblaščenem servisu ali v specializirani trgovini.
4. Osušite z mehko krpo.

12.5 Čiščenje upravljalnega polja**POZOR**

Z nepravilnim čiščenjem lahko poškodujete upravljalno polje.

- ▶ Upravljalnega polja nikoli ne brišite z mokro krpo.

1. Upoštevajte navodila glede čistil. → *Stran 12*
2. Upravljalno polje očistite s krpo iz mikrovlaknen ali z mehko, vlažno krpo.
3. Osušite z mehko krpo.

12.6 Čiščenje stekel vrat**POZOR**

Z nepravilnim čiščenjem lahko poškodujete stekla vrat.

- ▶ Ne uporabljajte strgala za steklo.

1. Upoštevajte navodila glede čistil. → *Stran 12*
2. Stekla vrat očistite z vlažno krpo za pomivanje in čistilom za steklo.
Opomba: Sence na steklih vrat, ki so videti kot lise, so odsevi osvetlitve pečice.
3. Osušite z mehko krpo.

12.7 Pomoč pri čiščenju

Pomoč pri čiščenju je hitra alternativa za občasno čiščenje notranjosti pečice. Funkcija pomoči pri čiščenju zmehča umazanijo z izparevanjem milnice. Nato umazanijo lažje odstranite.

Nastavitev pomoči pri čiščenju

1. V skodelico z vodo dodajte nekaj kapljic sredstva za pomivanje.
2. Da preprečite zamik vrenja, v skodelico postavite žlico.
3. Skodelico postavite na sredino notranjosti pečice.
4. Za pribl. 4 sekunde pritisnite ⁸⁰⁰ _{clean}.
5. Pritisnite ^{start} _{-30sec-}.
- ✓ Po preteku trajanja se oglasi zvočni signal.
6. Notranjost pečice obrišite z mehko krpo.
7. Počakajte, da se notranjost pečice posuši pri odprtih vratih.

13 Odpravljanje motenj

Manjše motnje na aparatu lahko odpravite sami. Preverite informacije za odpravljanje motenj, preden se obrnete na pooblaščen servis. Tako se izognete nepotrebnim stroškom.

⚠ OPOZORILO – Nevarnost poškodb!

Nestrokovna popravila so nevarna.

- ▶ Popravila stroja sme izvajati le izšolano strokovno osebje.

- ▶ Če je stroj pokvarjen, pokličite storitveni servis za stranke.
→ "Servisna služba", Stran 14

⚠ OPOZORILO – Nevarnost električnega udara!

Nestrokovna popravila so nevarna.

- ▶ Popravila aparata sme izvajati samo izšolano strokovno osebje.
- ▶ Za popravilo aparata je dovoljeno uporabljati samo originalne nadomestne dele.
- ▶ Če se omrežni priključni vodnik aparata poškoduje, ga mora zamenjati proizvajalec ali njegova servisna služba ali podobna kvalificirana oseba, da se izognete nevarnostim.

13.1 Motnje delovanja

Napaka	Vzrok in odprava napak
Aparat ne deluje.	Vtič električnega priključnega kabla ni vključen. ▶ Priključite aparat na električno omrežje. Varovalka v omarici z varovalkami je pregorela. ▶ Preverite varovalko v omarici z varovalkami. Prišlo je do izpada napajanja. ▶ Preverite, ali osvetlitev prostora ali drugi aparati v prostoru delujejo.
Jedi se segrevajo počasneje kot prej.	Motnja v delovanju 1. Odklopite varovalko v omarici z varovalkami. 2. Varovalko po približno 10 sekundah znova vklopite. 3. Če se motnja v delovanju ponovi, pokličite pooblaščen servis. Vrata niso povsem zaprta. ▶ Preverite, ali so med vrata priprti ostanki hrane ali tujki.
	Nastavljena je prenizka moč mikrovalov. ▶ Nastavite višjo moč mikrovalov. V aparat ste postavili večjo količino kot običajno. ▶ Nastavite daljše trajanje. Za dvojno količino je potreben dvojni čas. Jedi so hladnejše kot običajno. ▶ Jedi med pripravo obrnite ali premešajte.
Vrtljivi krožnik praska ali drgne.	V območju pogona vrtljivega krožnika je umazanija ali tujek. ▶ Očistite obroč s kolesci in vdolbino v notranjosti pečice.
Delovanje z mikrovalovi se prekinе.	V aparatu je prišlo do motnje. ▶ Če se ta napaka večkrat ponovi, pokličite pooblaščen servis.
Na zaslonu se prikaže M .	Aktiviran je predstavitveni način. ▶ Deaktivirajte demonstracijski način. → "Osnovne nastavitve", Stran 11

14 Odstranjevanje

14.1 Odstranitev starega aparata v odpad

Okolju prijazna odstranitev v odpad omogoča ponovno uporabo dragocenih surovin.

1. Izvlecite vtič iz omrežnega priključnega vodnika.
2. Prerežite omrežni priključni vodnik.
3. Aparat odstranite na okolju prijazen način.
Informacije o aktualnih možnostih odstranitve v odpad dobite pri strokovnem prodajalcu kot tudi na občinski ali mestni upravi.



Ta naprava je označena v skladu z evropsko smernico o odpadni električni in elektronski opremi (waste electrical and electronic equipment - WEEE). V okviru smernice sta določena prevzem in recikliranje starih naprav, ki veljata v celotni Evropski uniji.

15 Servisna služba

Za delovanje pomembne originalne nadomestne dele v skladu z ustrežno uredbo o ekološki zasnovi izdelkov

lahko dobite pri naši službi za podporo strankam najmanj 10 let od dne, ko je stroj dan na trg znotraj evropskega gospodarskega prostora.

Poleg tega lahko pri naši službi za podporo strankam dobite še druge originalne nadomestne dele, ki so pomembni za delovanje in jih je mogoče skladiščiti, do 15 let od dne, ko je aparat dan na trg.

Za več informacij se obrnite na našo službo za podporo strankam.

Podrobne informacije o garancijskem roku in garancijskih pogojih v vaši državi lahko pridobite prek kode QR na priloženem dokumentu s kontaktnimi podatki za servis in z garancijskimi pogoji, pri naši službi za podporo strankam, pri prodajalcu ali na naši spletni strani.

Kontaktne podatke službe za podporo strankam lahko pridobite prek kode QR na priloženem dokumentu s kontaktnimi podatki za servis in z garancijskimi pogoji ali na naši spletni strani.

Informacije v skladu z uredbo (EU) 2023/826 lahko najdete na spletu pod www.bosch-home.com na strani izdelka in na servisni strani vašega aparata pri navodilih za uporabo in dodatnih dokumentih.

15.1 Številka izdelka (E-Nr.) in proizvodna številka (FD)

Ko pokličete službo za podporo strankam, potrebujete številko proizvoda (E-Nr.) in proizvodno številko (FD), ki ju najdete na tipski tablici aparata.

Tipsko ploščico s številkami najdete, če odprete vrata aparata.

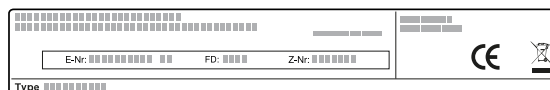

Da boste svoje podatke o aparatu in telefonsko številko servisne službe hitro našli, si jih zapišite.

16 Tako vam bo uspelo

Tu boste našli ustrezne nastavitve in najboljši pribor in posodo za različne jedi. Priporočila smo prilagodili prav za vaš aparat.

16.1 Ravnajte na naslednji način

Opomba

- Priporočene nastavitve vedno veljajo za hladno in prazno notranjost pečice.
- Časovne navedbe v preglednicah so informativne. Odvisne so od kakovosti in sestave živil.

⚠ OPOZORILO – Nevarnost opeklin!

Živila s trdo lupino ali kožo lahko raznese med segrevanjem ali tudi po njem.

- ▶ Nikoli ne kuhajte jajc v lupini in ne pogrevajte trdo kuhanih jajc v lupini.
- ▶ Nikoli ne kuhajte lupinarjev in rakov.
- ▶ Ko pripravljate jajca na oko ali jajca v kozarcu, najprej prebodite rumenjaka.
- ▶ Pri živilih s trdo lupino ali kožo, npr. jabolkih, paradižnikih, krompirju ali klobasicah, lahko lupina počni. Pred segrevanjem prebodite lupino ali kožo.

Segrete jedi oddajajo toploto. Posoda lahko postane vroča.

- ▶ Posodo ali pribor vedno jemljite iz pečice s prijemalkami.

1. Pred uporabo odstranite nepotrebno posodo iz notranjosti pečice.
2. Med priporočenimi nastavitvami izberite zeleno jed.
3. Jed položite v primerno posodo.
→ "Posoda in pribor, primerna za mikrovalovno pečico", Stran 9
4. Posodo postavite na vrtljivi krožnik.
5. Aparat nastavite v skladu s priporočenimi nastavitvami.
Najprej nastavite krajše trajanje. Po potrebi trajanje podaljšajte. Če sta v preglednicah navedeni dve moči

mikrovalov in trajanji, najprej nastavite prvo moč mikrovalov in trajanje ter po zvočnem signalu drugo. Če želite pripraviti drugačne količine od tistih, ki so navedene v preglednicah, za dvojno količino nastavite približno dvojno trajanje.

6. Ko iz aparata odstranjujete vročo posodo, vedno uporabljajte prijemalko.

16.2 Nasveti za odtaljevanje in pogrevanje

Želja	Nasvet
Po poteku trajanja mora biti jed odtaljena, vroča ali kuhana.	Nastavite daljše trajanje. Večje količine in debelejšje jedi zahtevajo več časa.
Po poteku trajanja jed na robu ne sme biti prekomerno segreti, na sredini pa mora biti kuhana.	<ul style="list-style-type: none"> ▪ Jed med pripravo premešajte. ▪ Nastavite nižjo moč mikrovalov in daljše trajanje.
Po odtaljevanju perutnina ali riba zunaj ne sme biti že malo kuhana, znotraj pa še zamrznjena.	<ul style="list-style-type: none"> ▪ Nastavite nižjo moč mikrovalov. ▪ Večjo količino zamrznjenih živil večkrat obrnite.
Jed ne sme biti presuha.	<ul style="list-style-type: none"> ▪ Nastavite nižjo moč mikrovalov. ▪ Nastavite krajše trajanje. ▪ Jed pokrijte. ▪ Dodajte več tekočine.

16.3 Odtaljevanje

V aparatu lahko odtalite globoko zamrznjene jedi.

Odtaljevanje jedi

1. Zamrznjena živila v odprti posodi postavite na vrtljivi krožnik.
Občutljive dele, npr. piščančja bedra in perutničke ali mastne robove pečenke, lahko pokrijete s koščki aluminijaste folije. Folija se ne sme dotikati zadnje stene pečice.

2. Vklomite delovanje.

Po preteku polovice časa odtaljevanja lahko alumini-
jasto folijo odstranite.

3. **Opomba:** Če odtaljujete meso in perutnino, se nabira
tekočina.

Tekočino med obračanjem odstranite, nikakor je ne
smete ponovno uporabiti ali dovoliti, da pride v stik z
drugimi živili.

4. Jedi med odtaljevanjem enkrat do dvakrat obrnite ali
premešajte.

Večje kose obrnite večkrat.

5. Da se temperatura izenači, odtaljene jedi še pribl. 10
do 20 minut pustite počivati pri sobni temperaturi.

Perutnini lahko odstranite drobovino. Meso lahko pri-
pravljate naprej, tudi če je sredica še nekoliko zamr-
znjena.

Odtaljevanje z mikrovalovi

Upoštevajte priporočene nastavitve za odtaljevanje globoko zamrznjenih jedi z mikrovalovi.

Jed	Teža v g	Moč mikrovalov v W	Trajanje v min
Celi kosi govedine, teletine ali svinjine s kost- mi ali brez	800	1. 180 2. 90	1. 15 2. 10–20
Celi kosi govedine, teletine ali svinjine s kost- mi ali brez	1000	1. 180 2. 90	1. 20 2. 15–25
Celi kosi govedine, teletine ali svinjine s kost- mi ali brez	1500	1. 180 2. 90	1. 30 2. 20–30
Goveje, telečje ali svinjsko meso v kosih ali rezinah	200	1. 180 2. 90	1. 2 ¹ 2. 4–6
Goveje, telečje ali svinjsko meso v kosih ali rezinah	500	1. 180 2. 90	1. 5 ¹ 2. 5–10
Goveje, telečje ali svinjsko meso v kosih ali rezinah	800	1. 180 2. 90	1. 8 ¹ 2. 10–15
Mešano mleto meso ^{2,3}	200	90	10 ⁴
Mešano mleto meso ^{2,3}	500	1. 180 2. 90	1. 5 ⁴ 2. 10–15
Mešano mleto meso ^{2,3}	800	1. 180 2. 90	1. 8 ⁴ 2. 10–20
Perutnina ali kosi perutnine ⁵	600	1. 180 2. 90	1. 8 2. 10–20
Perutnina ali kosi perutnine ⁵	1200	1. 180 2. 90	1. 15 2. 10–20
Ribji fileji, ribji kotleti ali ribe v rezinah ⁵	400	1. 180 2. 90	1. 5 2. 10–15
Zelenjava, npr. grah	300	180	10–15
Sadje, npr. maline ⁵	300	180	7–10 ⁶
Sadje, npr. maline ⁵	500	1. 180 2. 90	1. 8 ⁶ 2. 5–10
Mehčanje masla ⁷	125	1. 180 2. 90	1. 1 2. 2–3
Mehčanje masla ⁷	250	1. 180 2. 90	1. 1 2. 3–4
Cel kruh	500	1. 180 2. 90	1. 6 2. 5–10
Cel kruh	1000	1. 180 2. 90	1. 12 2. 10–20
Kolač, suh, npr. kolač iz umešanega testa ^{8,9}	500	90	10–15

¹ Med obračanjem ločite odmrznjene kose.

² Jedi zamrzujte plosko.

³ Odstranite meso, ki se je že odtalilo.

⁴ Jed večkrat obrnite.

⁵ Ločite odmrznjene kose.

⁶ Med pripravo jed previdno premešajte.

⁷ Popolnoma odstranite embalažo.

⁸ Odtajajte samo kolače brez glazure, smetane, želatine ali kreme.

⁹ Kose kolača ločite med sabo.

Jed	Teža v g	Moč mikrovalov v W	Trajanje v min
Kolač, suh, npr. kolač iz umešanega testa ^{1,2}	750	1. 180 2. 90	1. 5 2. 10–15
Kolač, sočen, npr. sadni kolač, skutin kolač ¹	500	1. 180 2. 90	1. 5 2. 15–20
Kolač, sočen, npr. sadni kolač, skutin kolač ¹	750	1. 180 2. 90	1. 7 2. 15–20

16.4 Pogrevanje

V aparatu lahko pogrevate jedi.

Pogrevanje jedi

⚠ OPOZORILO – Nevarnost opeklin!

Segrete jedi oddajajo toploto. Posoda lahko postane vroča.

- Posodo ali pribor vedno jemljite iz pečice s prijemalkami.

⚠ OPOZORILO – Nevarnost oparin!

Pri segrevanju tekočin lahko pride do zamika vrenja. To pomeni, da tekočina lahko doseže vrelišče, ne da bi se dvigali značilni mehurčki. Že če le malo stresete posodo, morate biti previdni. Vroča tekočina lahko nenadoma prekipi in brizga.

- Med segrevanjem v posodo vedno postavite žlico. Tako preprečite zamik vrenja.

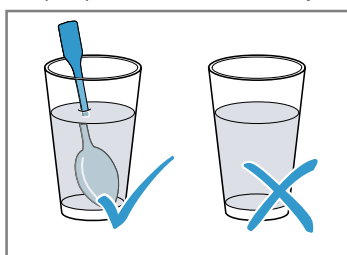

POZOR

Če se kovina dotika notranjih sten pečice, nastajajo iskre, ki lahko poškodujejo aparat ali uničijo notranje steklo vrat.

- Kovina, npr. žlica v kozarcu, mora biti najmanj 2 cm oddaljena od notranjih sten in notranje strani vrat pečice.

1. Gotove jedi vzemite iz embalaže in jih položite v posodo, primerno za mikrovalovno pečico.
2. Jedi plosko razporedite po posodi.
3. Jedi pokrijte z ustrezno pokrovko, krožnikom ali posebno folijo za mikrovalovno pečico.
4. Vključite delovanje.
5. Jedi med pripravo večkrat premešajte ali obrnite. Različne sestavine jedi se lahko različno hitro segrejejo.
6. Nadzirajte temperaturo.
7. Da se temperatura izenači, pogrete jedi še 2–5 minut pustite počivati pri sobni temperaturi.

Pogrevanje globoko zamrznjenih jedi z mikrovalovi

Upoštevajte priporočene nastavitve za pogrevanje globoko zamrznjenih jedi z mikrovalovi.

Jed	Teža v g	Moč mikrovalov v W	Trajanje v min
Meni, jed na krožniku, gotova jed z 2–3 sestavinami	300–400	600	8–11
Juha	400	600	8–10
Enolončnica	500	600	10–13
Rezine ali kosi mesa v omaki, npr. golaž	500	600	12–17 ³
Narastki, npr. lazanja, kaneloni	450	600	10–15
Priloge, npr. riž, testenine ⁴	250	600	2–5
Priloge, npr. riž, testenine ⁴	500	600	8–10
Zelenjava, npr. grah, brokoli, korenje ⁵	300	600	8–10
Zelenjava, npr. grah, brokoli, korenje ⁵	600	600	14–17
Špinača s smetano ⁶	450	600	11–16

¹ Odtajajte samo kolače brez glazure, smetane, želatine ali kreme.

² Kose kolača ločite med sabo.

³ Med mešanjem ločite koščke mesa med sabo.

⁴ Jedi dodajte nekaj tekočine.

⁵ V posodo dodajte toliko vode, da pokrije dno.

⁶ Jed kuhajte brez dodajanja vode.

Pogrevanje z mikrovalovi

Upoštevajte priporočene nastavitve za pogrevanje z mikrovalovi.

Jed	Količina	Moč mikrovalov v W	Trajanje v min
Pijače ¹	200 ml	800	2–3 ^{2,3}
Pijače ¹	500 ml	800	3–4 ^{2,3}
Hrana za dojenčke, npr. steklenička z mlekom ⁴	50 ml	360	pribl. 0,5 ^{5,6}
Hrana za dojenčke, npr. steklenička z mlekom ⁴	100 ml	360	pribl. 1 ^{5,6}
Hrana za dojenčke, npr. steklenička z mlekom ⁴	200 ml	360	1,5 ^{5,6}
Juha, 1 skodelica	200 g	600	2–3
Juha, 2 skodelici	400 g	600	4–5
Meni, jed na krožniku, gotova jed z 2–3 sestavinami	350–500 g	600	4–8
Meso v omaki ⁷	500 g	600	8–11
Enolončnica	400 g	600	6–8
Enolončnica	800 g	600	8–11
Zelenjava, 1 porcija ⁸	150 g	600	2–3
Zelenjava, 2 porciji ⁸	300 g	600	3–5

16.5 Priprava

V aparatu lahko pripravljate jedi.

Priprava jedi

OPOZORILO – Nevarnost opeklin!

Segrete jedi oddajajo toploto. Posoda lahko postane vroča.

- ▶ Posodo ali pribor vedno jemljite iz pečice s prijemalniki.

1. Preverite, ali se posoda prilega notranjosti aparata in ali se vrtljivi krožnik neovirano vrti.
2. Jedi plosko razporedite po posodi.
3. Jedi pokrijte z ustrežno pokrovko, krožnikom ali posebno folijo za mikrovalovno pečico.
4. Posodo postavite na vrtljivi krožnik.
5. Vključite delovanje.
6. Da se temperatura izenači, pogrete jedi še 2–5 minut pustite počivati pri sobni temperaturi.

Priprava z mikrovalovi

Jed	Količina	Pribor	Moč mikrovalov v W	Trajanje v min	Opombe
Ribe, npr. kosi filejev	400 g	Odkrita posoda	600	10–15	Jedi dodajte malo vode, limoninega soka ali vina.
Zelenjava, sveža	250 g	Pokrita posoda	600	5–10	Sestavine narežite na enako velike kose. Na vsakih 100 g dodajte 1 do 2 jedilni žlici vode. Jed med pripravo premešajte.
Zelenjava, sveža	500 g	Pokrita posoda	600	10–15	Jed med pripravo premešajte.
Krompir	250 g	Pokrita posoda	600	8–10	Sestavine narežite na enako velike kose. Na vsakih 100 g dodajte 1 do 2 jedilni žlici vode. Jed med pripravo premešajte.

¹ V kozarec postavite žlico.

² Alkoholnih napitkov ne pregrevajte.

³ Jed med pripravo nadzirajte.

⁴ Hrano za dojenčke segrevajte brez dude ali pokrovčka.

⁵ Po segrevanju jed vedno dobro pretresite.

⁶ Obvezno preverite temperaturo.

⁷ Rezine mesa ločite med sabo.

⁸ Jedi dodajte nekaj tekočine.

Jed	Količina	Pribor	Moč mikrovalov v W	Trajanje v min	Opombe
Krompir	500 g	Pokrita posoda	600	11–14	Sestavine narežite na enako velike kose. Na vsakih 100 g dodajte 1 do 2 jedilni žlici vode. Jed med pripravo premešajte.
Krompir	750 g	Pokrita posoda	600	15–22	Sestavine narežite na enako velike kose. Na vsakih 100 g dodajte 1 do 2 jedilni žlici vode. Jed med pripravo premešajte.
Riž	125 g	Pokrita posoda	1. 800 2. 180	1. 5–7 2. 12–15	Dodajte dvojno količino tekočine.
Riž	250 g	Pokrita posoda	1. 800 2. 180	1. 6–8 2. 15–18	Dodajte dvojno količino tekočine.
Sadje, kompot	500 g	Pokrita posoda	600	9–12	–
Sladke jedi, npr. puding, instant	500 ml	Pokrita posoda	600	5–8	Puding med pripravo 2 do 3-krat dobro premešajte z metlico za stepanje.

Puding iz praška za puding

⚠ OPOZORILO – Nevarnost opeklin!

Segrete jedi oddajajo toploto. Posoda lahko postane vroča.

► Posodo ali pribor vedno jemljite iz pečice s prijemalkami.

1. Prašek za puding v visoki posodi, ki je primerna za mikrovalovno pečico, zmešajte s sladkorejm in mlekom po navodilih na embalaži tako, da ni nobenih grudic.
2. Dodajte preostalo mleko in znova premešajte.
3. Skledo vstavite v pečico in zaprite vrata aparata.

4. Aparat nastavite v skladu s priporočenimi nastavitvami.
5. Po 3 minutah prvič premešajte. Nato premešajte na eno minuto, dokler ne dosežete zelene čvrstosti. Trajanje je odvisno od temperature mleka in uporabljene posode.

16.6 Testne jedi

Ti pregledi so namenjeni ustanovam za preizkušanje, da olajšajo preizkušanje aparata po standardu EN 60350-1:2013 oz. IEC 60350-1:2011 in po standardu EN 60705:2012, IEC 60705:2010.

Kuhanje z mikrovalovi

Jed	Moč mikrovalov v W	Trajanje v min	Opomba
Jajčno mleko, 750 g	1. 360 2. 90	1. 12–17 2. 20–25	Model iz ognjevarnega stekla 20 x 25 cm postavite na vrtljivi krožnik.
Biskvit	600	8–10	Model iz ognjevarnega stekla Ø 22 cm postavite na vrtljivi krožnik.
Sesekljana pečenka	600	23 - 28	Model iz ognjevarnega stekla postavite na vrtljivi krožnik.

Odtaljevanje z mikrovalovi

Priporočene nastavitve za odtaljevanje z mikrovalovi.

Jed	Moč mikrovalov v W	Trajanje v min	Opomba
Meso	1. 180 2. 90	1. 5–7 2. 10–15	Model iz ognjevarnega stekla Ø 22 cm postavite na vrtljivi krožnik.



Zahvaljujemo se vam za nakup gospodinjskega aparata Bosch!

Registrirajte svoj novi aparat zdaj pri MyBosch in neposredno koristite naslednje prednosti:

- **strokovna priporočila in nasveti za vaš aparat,**
- **možnosti za podaljšanje garancije,**
- **popusti za dodatno opremo in nadomestne dele,**
- **digitalna navodila za uporabo in vsi podatki o aparatu takoj pri roki,**
- **preprost dostop do storitev za gospodinjske aparate Bosch.**

Brezplačna in preprosta registracija – tudi na mobilnih napravah:

www.bosch-home.com/welcome

BOSCH
HOME APPLIANCES
SERVICE

Ali potrebujete pomoč? Tukaj jo boste našli.

Strokovno svetovanje v zvezi z vašimi gospodinjskimi aparati Bosch, pomoč v primeru težav ali popravilo s strani strokovnjakov Bosch.

Izvedite vse o raznolikih možnostih podpore s strani Bosch:

www.bosch-home.com/service

Kontaktne podatke za vse države so navedeni v priloženem imeniku servisov.

BSH Hausgeräte GmbH

Carl-Wery-Straße 34
81739 München, GERMANY
www.bosch-home.com

A Bosch Company



9001653113 (051202) REG25

sl